

OMRON

All for Healthcare

HƯỚNG DẪN SỬ DỤNG

MÁY ĐO HUYẾT ÁP BẮP TAY TỰ ĐỘNG

HEM-7130



SỰ PHÂN LOẠI HUYẾT ÁP CỦA TỔ CHỨC Y TẾ THẾ GIỚI

Tổ chức Y tế Thế giới (WHO) và Hiệp hội Cao huyết áp Thế Giới (ISH) đưa ra sự phân loại huyết áp dưới đây.

PHÂN LOẠI	HUYẾT ÁP TÂM THU (mmHg)	HUYẾT ÁP TÂM TRƯỞNG (mmHg)
Huyết áp bình thường	100 - 140	60 - 90
Huyết áp cao nhẹ	140 - 160	90 - 100
Huyết áp cao tương đối	160 - 180	100 - 110
Huyết áp nghiêm trọng	> 180	>110

- Những người có huyết áp tâm thu dưới 100mmHg được coi là huyết áp thấp.

- Tuy nhiên, sự phân loại này chỉ là hướng dẫn chung vì huyết áp tối ưu của mỗi loại phụ thuộc vào tuổi tác, tình trạng sức khỏe bản thân và kế hoạch điều trị của bác sĩ.

“Hỏi ý kiến bác sĩ để xác định huyết áp tối ưu của bạn”

PHỤ LỤC

Phần 1: THÔNG TIN AN TOÀN CHO NGƯỜI SỬ DỤNG.....	4
Phần 2: HƯỚNG DẪN SỬ DỤNG NHANH.....	5
1. Những điểm cần lưu ý trước khi đo huyết áp.....	5
2. Các bộ phận của máy.....	5 - 6
3. Cách sử dụng máy.....	6 - 9
4. Cách sử dụng chức năng bộ nhớ.....	9 - 10
5. Một số lỗi thường gặp và cách xử lý.....	11-12
Phần 3: CÁCH BẢO QUẢN MÁY VÀ THÔNG SỐ KỸ THUẬT.....	13
1. Chăm sóc và bảo quản máy.....	13
2. Thông số kỹ thuật.....	14
3. Các phụ kiện mua thêm.....	15
Phần 4: ĐO HUYẾT ÁP TẠI NHÀ.....	15 - 16

PHẦN 1: THÔNG TIN AN TOÀN CHO NGƯỜI SỬ DỤNG

Hãy đọc kỹ phần này trước khi sử dụng máy.

Hỏi ý kiến bác sĩ trong các trường hợp sau: khi mang thai, bị loạn nhịp tim, bị chứng xơ cứng động mạch hoặc có vấn đề về lưu lượng máu xấu hoặc rối loạn tuần hoàn máu

Thận trọng:

- Không để máy cho trẻ nhỏ hoặc người không có khả năng biểu cảm tự sử dụng.
- Không sử dụng máy cho bất kỳ mục đích nào khác ngoài việc đo huyết áp.
- Không tháo rời máy hoặc vòng bít.
- Không bơm hơi vòng bít quá 299mmHg.
- Không sử dụng điện thoại di động hoặc các thiết bị khác phát ra điện từ trường gần máy. Điều này có thể làm cho máy hoạt động không đúng.
- Không sử dụng máy trong khi đang ngồi trên xe hơi (hoặc máy bay).

Sử dụng bộ đổi điện AC

- Không sử dụng bộ đổi điện nếu máy hoặc dây điện bị hư.
- Không cắm hoặc rút phích cắm điện ra khỏi ổ điện khi tay đang ướt.
- Chỉ dùng bộ đổi điện chính hãng được thiết kế cho máy này. Nếu dùng bộ đổi điện không phù hợp, có thể gây hỏng máy.
- Cắm bộ đổi điện vào nguồn điện thích hợp. Không dùng nguồn điện đa chiều.

Sử dụng pin

- Không lắp pin trái cực nhau.
- Chỉ sử dụng 4 pin kiềm (alkaline) “AA” với máy. Không sử dụng các loại pin khác. Không sử dụng pin mới và pin cũ cùng lúc với nhau.
- Không lắp sai các điện cực pin.
- Tháo pin nếu không thường xuyên sử dụng máy để tránh trường hợp pin bị chảy làm hỏng máy.

Cách bảo quản:

- Bảo quản máy ở nơi khô ráo, sạch sẽ, tránh bụi và côn trùng làm hỏng máy.

PHẦN 2 : HƯỚNG DẪN SỬ DỤNG NHANH

1. Những điểm cần lưu ý trước khi đo huyết áp.

- Không cử động người và nói chuyện trong khi đo
- Tránh đo huyết áp khi đang căng thẳng
- Nên quấn vòng bít sát da tay hoặc chỉ trên lớp áo mỏng
- Hít thở sâu 5 tới 6 lần trước khi bắt đầu đo.
- Tránh ăn, uống, tập thể dục ít nhất 30 phút trước khi đo huyết áp.
- Nghỉ ít nhất 15 phút trước khi đo.
- Không nên đo huyết áp liên tục trong thời gian ngắn
- Nên đo huyết áp vào cùng một thời điểm mỗi ngày với cùng một máy đo và lưu lại kết quả đo.
- Ngồi đúng tư thế.

Ngồi trên ghế với bàn chân đặt trên mặt nền phẳng và đặt cánh tay lên bàn sao cho vòng bít ở ngang với tầm tim bạn

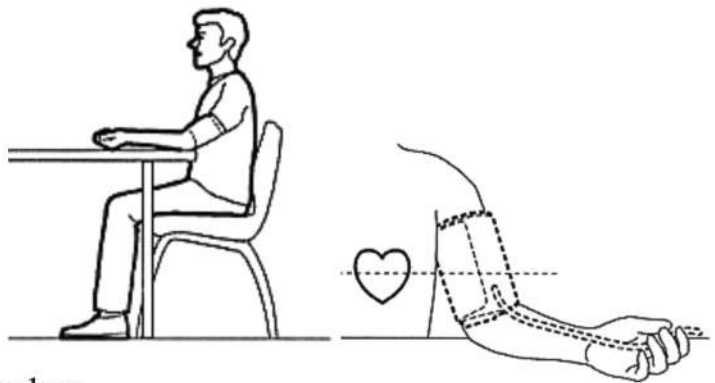

Lưu ý: Cởi áo bó ở phần cánh tay bạn.

2. Các bộ phận của máy

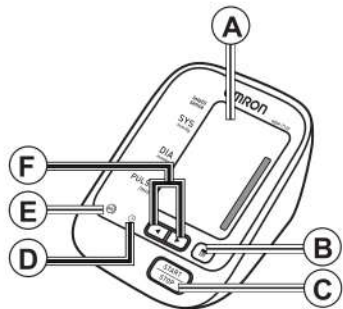

- A. Màn hình
- B. Phím bộ nhớ
- C. Phím START/STOP
- D. Phím cài đặt thời gian
- E. Đèn chỉ dẫn cách quấn vòng bít

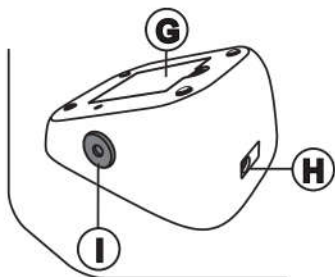

- D. Phím lên/xuống
- G. Khoảng chứa pin
- H. Giắc cắm bộ đổi điện (mua thêm)
- I. Giắc cắm ống dẫn khí

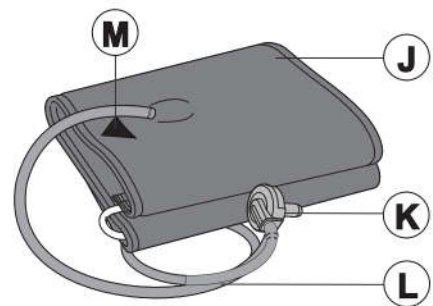

- G. Vòng bít (cỡ trung bình: cho chu bắp tay 22-32 cm)
- H. Phích cắm ống dẫn khí.
- I. Ống dẫn khí
- J. Mũi tên đánh dấu.

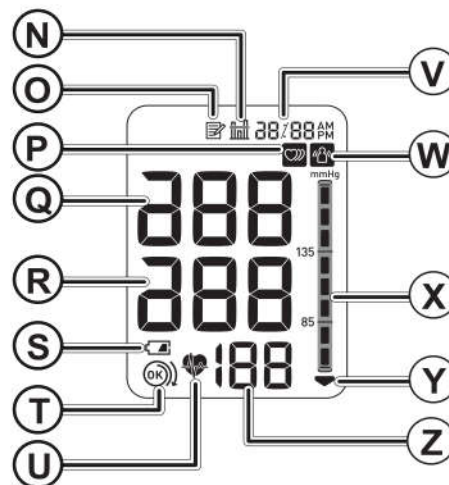

Màn hình:

- N. Biểu tượng giá trị trung bình
- O. Biểu tượng bộ nhớ.
- P. Biểu tượng nhịp tim không đều
- Q. Huyết áp tâm thu.
- R. Huyết áp tâm trương.
- S. Biểu tượng báo pin yếu
- T. Chỉ dẫn quần vòng bít đúng.
- U. Biểu tượng nhịp tim Nhảy trong quá trình đo.
- V. Hiển thị ngày/giờ
- W. Biểu tượng lỗi cử động.

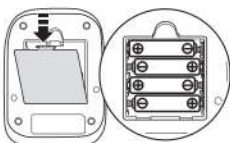

- X. Cột báo mức huyết áp
- Y. Biểu tượng xả hơi vòng bít.
- Z. Hiển thị nhịp tim và số bộ nhớ

3. Cách sử dụng máy

B1  Lắp pin	B2  Cài đặt thời gian ngày	B3  Cắm giắc vòng bít	B4  Quần vòng bít	B5  Tư thế ngồi đo đúng	B6  Đo huyết áp
--	--	---	---	---	--

B1 Cách lắp/thay pin

- Tháo nắp đậy pin
- Lắp 4 pin “AA” vào khoang chứa pin như hình minh họa và sau đó đóng nắp đậy pin lại.

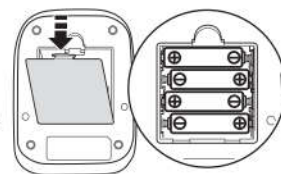

Lưu ý:

- * Nếu biểu tượng báo pin yếu  xuất hiện trên màn hình, thay tất cả 4 pin cùng lúc.
 - * Kết quả đo liên tục được lưu trong bộ nhớ thậm chí sau khi thay pin.
 - * Pin đã thay có thể có tuổi thọ ngắn hơn.
- Bỏ pin đã sử dụng vào đúng nơi qui định.

B2 Cách cài đặt ngày, giờ

1. Ấn phím 
2. Đặt đúng ngày và giờ cho máy trước khi đo lần đầu tiên.

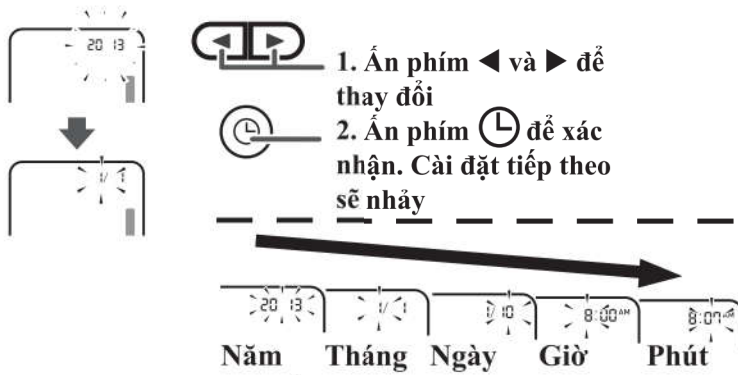

3. Ấn phím START/STOP để lưu cài đặt.

Lưu ý:

- * Nếu tháo pin ra trong 30 giây hoặc hơn, phải đặt lại ngày và giờ.
- * Nếu không đặt ngày và giờ, biểu tượng “-:--” sẽ xuất hiện trong hoặc sau quá trình đo.

B3 Cắm giắc vòng bít



Lắp phích cắm ống dẫn khí vào giắc cắm.

B4 Cách quấn vòng bít

Xấn phần áo ở cánh tay cần đo. Không quấn vòng bít trên lớp áo dày.

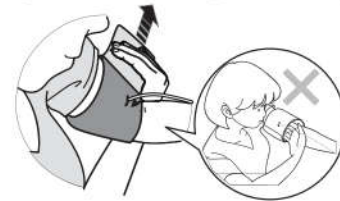
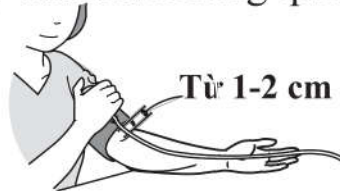

- Lòng tay vào vòng bít.

Mép cuối của vòng bít phải cách khuỷu tay từ 1 tới 2 cm. Phần đánh dấu (mũi tên ở dưới ống dẫn khí) nằm ở chính giữa mặt trong cánh tay.

-Dán miếng dính để cố định vòng bít.

Lưu ý:

* Khi đo ở tay phải, ống dẫn khí sẽ nằm ở bên cạnh khuỷu tay. Cần thận không đặt tay lên trên ống dẫn khí



-Huyết áp giữa tay phải và tay trái có thể khác nhau và vì thế kết quả đo huyết áp tay phải và tay trái cũng khác nhau. Omron khuyên bạn nên đo ở cùng một cánh tay. Nếu giá trị đo giữa 2 tay khác nhau nhiều, hãy hỏi ý kiến bác sĩ của bạn xem nên đo tay nào

B5 Tư thế đo đúng

Bạn nên đo ở nơi yên tĩnh và ở tư thế ngồi thư giãn, nhiệt độ phòng đo thoải mái, không quá nóng hoặc quá lạnh. Không tắm, uống rượu bia hoặc cà phê, hút thuốc, tập thể dục hoặc ăn 30 phút trước khi đo huyết áp.

- * Ngồi trên ghế với bàn chân để trên nền nhà phẳng.
- * Ngồi thẳng lưng.
- * Vòng bít ở vị trí ngang tim.



B6 Cách đo huyết áp

➤ Ấn phím
START/STOP.

Vòng bít sẽ bắt đầu bơm hơi tự động.

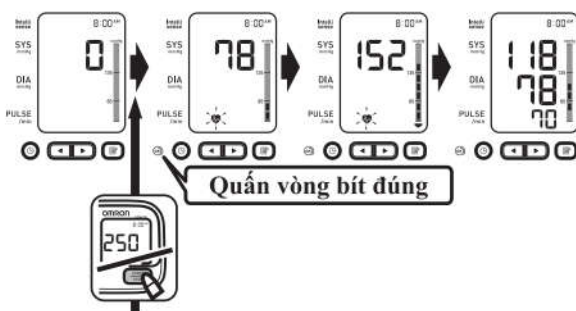

Lưu ý:

Nếu huyết áp tối đa dự kiến của bạn cao hơn 210 mmHg.

Sau khi vòng bít bắt đầu bơm hơi, ấn và giữ phím START/STOP cho tới khi máy bơm hơi cao hơn huyết áp tâm thu dự kiến của bạn từ 30 tới 40 mmHg.

Lưu ý:

* Máy sẽ không bơm hơi quá 299 mmHg.

* Không nên bơm hơi quá mức cần thiết.

* Để dừng hoặc hủy quá trình đo, ấn phím START/STOP để tắt máy và xả khí trong vòng bít.

* Giữ nguyên tư thế trong suốt quá trình đo, không cử động, nói chuyện.

Đợi 2-3 phút trước khi tiếp tục đo huyết áp. Thời gian đợi giữa các lần đo để mạch máu trở lại trạng thái bình thường như trước khi tiến hành đo.

**Không nên tự chẩn đoán kết quả đo và điều trị. Hãy theo chỉ dẫn của bác sĩ.*

Đèn chỉ dẫn quấn vòng bít đúng

Đèn biểu hiện “chỉ dẫn quấn đúng vòng bít”  nhấp màu xanh. Khi đó, vòng bít đã được quấn đúng và kết quả đo là chính xác, đáng tin cậy. Nếu đèn báo hiệu không nhấp sáng, kết quả đo KHÔNG chính xác vì vòng bít đã quấn không đúng. Hãy quấn lại vòng bít cho đúng, đo lại và lấy lại kết quả đo.

- Tháo vòng bít ra
- Ấn phím START/STOP để tắt máy.

Máy sẽ tự động lưu kết quả đo vào bộ nhớ và tự động tắt sau 2 phút.

Quan trọng

Nghiên cứu hiện nay cho thấy các giá trị dưới đây được xem là huyết áp cao khi đo huyết áp tại nhà.

Huyết áp tâm thu (HA tối đa)	Trên 135 mmHg
Huyết áp tâm trương (HA tối thiểu)	Trên 85 mmHg

Tiêu chuẩn này được áp dụng khi đo huyết áp tại nhà

Máy đo huyết áp này có tính năng phát hiện nhịp tim không đều. Nhịp tim không đều có thể ảnh hưởng tới kết quả đo. Nếu kết quả đo bị ảnh hưởng bởi nhịp tim không đều nhưng kết quả có giá trị, kết quả sẽ hiển thị cùng với biểu tượng báo nhịp tim không đều . Nếu nhịp tim không đều làm cho kết quả đo không có giá trị, kết quả không hiển thị.

- Nếu biểu tượng nhịp tim không đều  xuất hiện thường xuyên, hãy hỏi bác sĩ để biết thêm thông tin về nhịp tim của bạn.

- Nếu bạn cử động trong quá trình đo, biểu tượng báo lỗi cử động  sẽ xuất hiện trên màn hình. Giữ nguyên tư thế và đo lại.

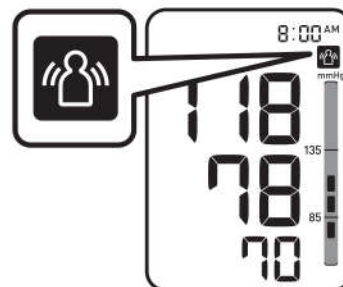
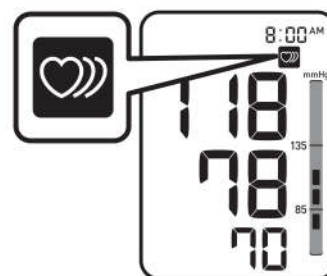
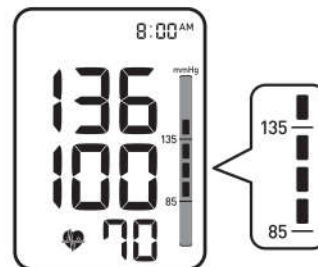

Sử dụng chế độ Guest

Máy chỉ lưu kết quả đo của 1 người trong bộ nhớ. Chế độ GUEST được sử dụng để đo cho những người sử dụng khác. Nếu chọn chế độ đo GUEST thì kết quả sẽ không được lưu trong bộ nhớ

1. Ấn và giữ phím START/STOP hơn 3 giây.

Màn hình hiển thị ngày/ giờ sẽ tắt

2. Thả phím START/STOP khi màn hình hiển thị ngày, giờ tắt

Vòng bít bắt đầu tự động bơm hơi.

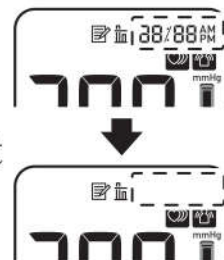

4. Cách sử dụng chức năng bộ nhớ

Máy tự động lưu giữ 60 bộ kết quả đo. Bạn cũng có thể tính giá trị trung bình dựa vào kết quả của 3 lần đo cuối trong vòng 10 phút. Nếu chỉ có 2 kết quả trong bộ nhớ vào thời gian đó, kết quả trung bình sẽ dựa vào kết

quả 2 lần đo. Nếu chỉ có 1 kết quả trong bộ nhớ vào thời gian đó, kết quả trung bình dựa vào kết quả 1 lần đo.

Lưu ý :

- * Nếu bộ nhớ đầy, máy sẽ tự động xóa kết quả cũ nhất để lưu kết quả mới.
- * Nếu đo mà không cài đặt ngày và giờ trước, biểu tượng “-:--” sẽ hiển thị thay cho ngày và giờ.

Để xem kết quả đo lưu trong bộ nhớ:

1. Ấn phím

Số bộ nhớ xuất hiện 1 giây trước khi nhịp tim được hiển thị. Bộ kết quả mới nhất là : 1

Lưu ý : Kết quả chỉ dẫn quần vòng bít đúng xuất hiện trên màn hình cùng với kết quả đo. Đèn chỉ dẫn quần vòng bít đúng sẽ không sáng.

 Vòng bít đã quấn không đúng

 Vòng bít quấn đúng

2. Ấn phím và để xem kết quả lưu trong bộ nhớ.

 : Xem kết quả cũ hơn

 : Xem kết quả gần đây.

Xem kết quả trung bình lưu trong bộ nhớ :

Ấn phím  hơn 3 giây

Lưu ý : Nếu kết quả đo trước không cài đặt ngày, giờ thì kết quả trung bình không được tính.

- Nếu không có kết quả đo nào được lưu trong bộ nhớ màn hình sẽ hiển thị như hình bên phải .

Ấn phím  để xem lại kết quả đo lưu trong bộ nhớ.



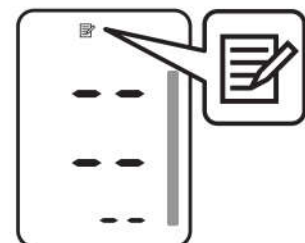
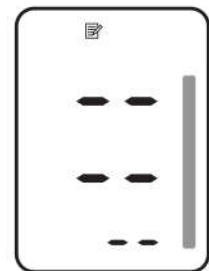

Xóa tất cả các giá trị lưu trong bộ nhớ

Khi biểu tượng bộ nhớ () xuất hiện, ấn phím MEMORY trước. Sau đó ấn và giữ phím MEMORY và phím START/STOP cùng lúc trong khoảng hơn 3 giây, các kết quả lưu trong bộ nhớ sẽ được xóa (màn hình hiện lên biểu tượng như bên phải)

Lưu ý: Bạn không thể xóa từng phần các kết quả đã lưu trong bộ nhớ.



5 . Một số lỗi thường gặp và cách xử lý :

Lỗi	Nguyên nhân	Cách xử lý
	Phát hiện nhịp tim không đều.	Tháo vòng bít ra. Đợi 2 - 3 phút và đo lại. Lặp lại các bước ở phần cách đo huyết áp. Nếu biểu tượng này vẫn liên tục xuất hiện, hãy liên hệ với bác sĩ để hỏi thêm thông tin.
	Cử động người trong quá trình đo.	Đo lại và lặp lại các bước ở phần cách đo huyết áp.
	Vòng bít không được quấn đúng.	Quấn vòng bít đúng. Xem phần cách quấn vòng bít.
	Pin yếu	Bạn nên thay tất cả bằng pin mới trước khi hết pin. Xem phần cách lắp và thay pin.
	Hết pin	Bạn nên thay pin mới ngay. Xem phần cách lắp và thay pin.
E1	Phích cắm ống dẫn khí bị tuột	Lắp phích cắm ống dẫn khí vào cho chắc Xem phần cách quấn vòng bít.
	Vòng bít không được quấn đúng	Quấn vòng bít cho đúng. Xem phần cách quấn vòng bít.
	Vòng bít bị rò rỉ khí	Thay vòng bít mới. Xem phần phụ kiện mua thêm.
E2	Cử động người trong khi đo và vòng bít không được bơm hơi đủ	Đo lại. Giữ nguyên tư thế và không nói chuyện trong khi đo. Xem phần cách đo huyết áp.
		Nếu “E2” lại xuất hiện, bơm hơi vòng bít bằng tay cho tới khi giá trị áp suất cao hơn kết quả đo trước của bạn 30 tới 40mmHg. Xem phần cách đo huyết áp.
E3	Vòng bít bị bơm hơi quá 299mmHg khi bơm hơi bằng tay.	Không bơm hơi vòng bít quá 299mmHg Xem phần cách đo huyết áp
E4	Cử động người trong quá trình đo.	Đo lại giữ nguyên tư thế và không nói chuyện trong khi đo.
E5	Áo có thể ảnh hưởng tới vòng bít	Kéo tay áo lên để không bị ảnh hưởng tới vòng bít. Xem phần cách quấn vòng bít.
E _r	Máy bị lỗi	Liên hệ với nhà phân phối hoặc đại lý của Omron

Xử lý sự cố.

Hiện tượng	Nguyên nhân	Cách xử lý
Kết quả hiển thị quá thấp (hoặc quá cao).	Vòng bút không được quấn đúng.	Quấn vòng bút đúng. Xem phần cách quấn vòng bút.
	Cử động hoặc nói chuyện trong khi đo	Giữ nguyên tư thế và không nói chuyện trong khi đo. Xem phần cách quấn vòng bút.
	Tay áo làm ảnh hưởng tới vòng bút.	Xấn phần tay áo làm ảnh hưởng đến vòng bút. Xem phần cách quấn vòng bút.
Áp suất vòng bút không tăng.	Ống dẫn khí không được cắm chặt vào máy.	Chắc chắn ống dẫn khí được cắm chặt.
	Khí trong vòng bút bị rò rỉ.	Thay vòng bút mới.
Vòng bút xả hơi qua nhanh.	Vòng bút bị lỏng.	Quấn vòng bút đúng sao cho vừa khít quanh cổ tay.
Không thể đo hoặc kết quả quá cao hoặc quá thấp.	Vòng bút không được bơm đủ hơi.	Bơm hơi vòng bút cao hơn kết quả đo trước từ 30 tới 40mmHg.
Màn hình không hiển thị khi bạn ấn các phím	Hết pin	Thay pin mới.
	Lắp pin sai cực.	Lắp pin lại đúng các cực (+) và (-). Xem phần cách lắp và thay pin.
Các vấn đề khác.	<ul style="list-style-type: none"> * Ấn phím START/STOP và đo lại. * Nếu sự cố vẫn liên tục xảy ra, thay pin mới. Nếu máy vẫn không khắc phục được, liên hệ với đại lý hoặc nhà phân phối OMRON.	

PHẦN 3: CÁCH BẢO QUẢN MÁY VÀ THÔNG SỐ KỸ THUẬT

1. Chăm sóc và bảo quản máy:

Để bảo vệ máy khỏi hỏng hóc, tránh những điều sau:

- Không để máy ở nơi có nhiệt độ, độ ẩm quá cao hoặc trực tiếp dưới ánh nắng.
- Không gập vòng bút hoặc ống dẫn khí chặt.
- Không tháo rời máy.
- Không va chạm mạnh hoặc làm rung máy. Không làm rơi máy.
- Không vệ sinh máy bằng dung dịch hòa tan. Chỉ lau máy bằng vải khô, mềm.
- Dùng vải mềm, ẩm và xà phòng để vệ sinh vòng bút.
- Không giặt hoặc ngâm vòng bút vào nước.
- Không tự sửa chữa máy. Nếu xảy ra hỏng hóc, đưa máy tới trung tâm bảo hành của OMRON.
- Nên đưa máy đi kiểm tra 2 năm 1 lần để chắc chắn các tính năng và độ chính xác đúng.

1. Bảo quản máy :

- Rút phích cắm ống dẫn khí ra khỏi giắc cắm.
- Gập nhẹ ống dẫn khí vào phía trong vòng bút.
- Cất máy, vòng bút vào túi đựng.

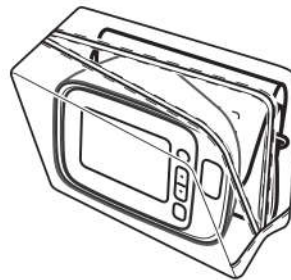
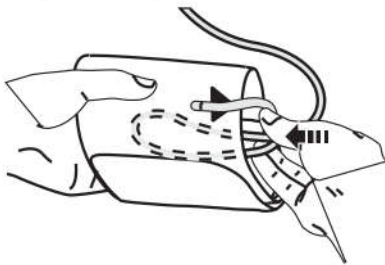

Lưu ý:

- Không cất máy trong các trường hợp sau :
- Nếu máy bị ướt.
- Những nơi có nhiệt độ, độ ẩm cao, có ánh nắng mặt trời trực tiếp.
- Những nơi va đập mạnh, làm rung máy.

2. Thông số kỹ thuật :

1. Các đặc tính kỹ thuật của máy :

Tên	Máy đo huyết áp tự động OMRON
Mã hiệu	HEM-7130
Màn hình	Màn hình số LCD
Phương pháp đo	Phương pháp đo dao động
Phạm vi đo	Huyết áp : 0 tới 299 mmHg Nhịp tim : 40 tới 180 nhịp / phút
Độ chính xác	Huyết áp : ± 3 mmHg. Nhịp tim : ± 5 % kết quả đo
Bơm hơi	Tự động bằng bơm điện
Xả hơi	Van xả áp suất tự động
Bộ nhớ	60 kết quả đo
Định mức	DC 6V ; 4W
Nguồn điện	4 pin “AA” 1,5V hoặc bộ đổi nguồn AC 100 - 240V
Nhiệt độ / độ ẩm hoạt động	+10 ⁰ C tới +40 ⁰ C, 30% tới 85% RH
Nhiệt độ / độ ẩm bảo quản	-20 ⁰ C tới +60 ⁰ C, 10% tới 95% RH
Trọng lượng máy	Khoảng 280g (không bao gồm pin)
Trọng lượng vòng bút	Khoảng 130g.
Kích thước máy	Khoảng 107(rộng) x 79(cao) x 141(dài) mm
Kích cỡ vòng bút	Khoảng 145 mm (rộng) x 466 mm (dài) (Vòng bút cỡ trung bình: Chu vi bắp tay từ 22 tới 32 cm).
Chất liệu vòng bút/ống dẫn khí	Nilon, nhựa tổng hợp PVC
Bao gồm	Máy Vòng bút cỡ trung bình Bản hướng dẫn cách sử dụng Bộ pin Túi đựng

3. Các bộ phận mua thêm :

Vòng bút trung bình
Chu vi bắp tay
từ 22-32cm



Vòng bút cỡ lớn
Chu vi bắp tay
từ 22-42cm



Bộ đổi điện AC



Cách dùng bộ đổi điện mua thêm :

1. Cắm giắc cắm của bộ đổi điện vào thân máy.
2. Sau đó cắm giắc cắm bộ đổi điện vào nguồn điện.

Lưu ý : Để tháo bộ đổi điện, rút đầu giắc bộ đổi điện với ổ điện trước, sau đó mới rút đầu cắm với thân máy ra sau.

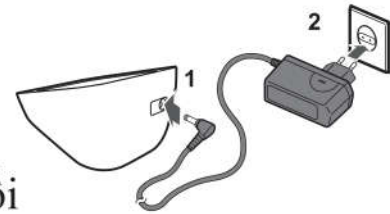

PHẦN 4: ĐO HUYẾT ÁP TẠI NHÀ

1. Khi nào cần đo huyết áp :

Từ 30- 40 tuổi trở lên nên thường xuyên đo huyết áp, khoảng 1 tháng 1 lần. Nếu thấy huyết áp cao dù chỉ một chút thôi cũng cần đo nhiều lần hơn, thí dụ mỗi tháng 2-4 lần. Trường hợp có bệnh tăng huyết áp thật sự, càng nên đo huyết áp nhiều lần hơn, tốt nhất nên đo hàng ngày. Nếu thấy cần thiết, bác sĩ có thể yêu cầu đo 2-3 lần/ngày hoặc nhiều lần hơn nữa. Chỉ nên dùng 1 loại máy đo huyết áp để theo dõi thường xuyên.

Vì phải đo nhiều lần như vậy nên mỗi gia đình cần có một máy đo huyết áp cho việc kiểm tra huyết áp.

Hiện nay, có nhiều loại máy đo huyết áp điện tử chạy bằng pin hoặc điện rất tiện cho người sử dụng và cho kết quả chính xác.

2. Tại sao nên đo huyết áp tại nhà?

Khi bác sĩ đo huyết áp cho bạn có thể gây ra lo lắng cho bản thân bạn và có thể gây ra cao huyết áp hay còn gọi là hội chứng (áo choàng trắng).

Các trạng thái có thể khác nhau đều ảnh hưởng tới huyết áp của bạn, kết quả đo huyết áp một lần không đủ cho việc chẩn đoán một cách chính xác mà phải đo nhiều lần.

Huyết áp luôn luôn dao động và liên tục thay đổi với mỗi nhịp tim tùy thuộc vào sự vận động của tim và bị ảnh hưởng bởi các yếu tố môi trường và trạng thái tinh thần khác nhau. Theo như biểu đồ chỉ ra dưới đây, huyết áp đo được buổi sáng khác với buổi tối và dao động trong cả ngày. Tuy nhiên, bạn nên đo huyết áp đều đặn ở cùng một thời điểm mỗi ngày và ghi lại kết quả. Hỏi ý kiến bác sĩ để biết thêm thông tin dựa trên các kết quả ghi lại.

**Huyết áp dao động thậm chí từng 10 giây trong ngày.
(Phương pháp đo trực tiếp)**

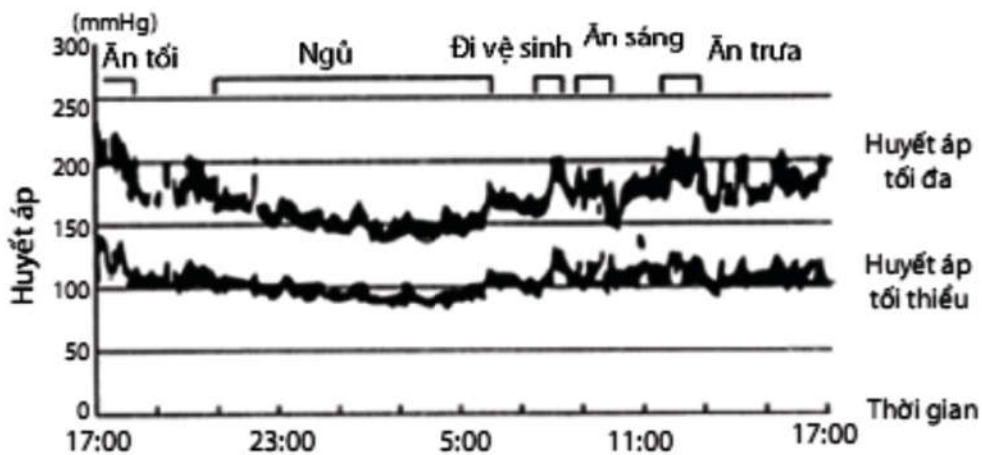

(Được cung cấp bởi Bác sĩ Osamu Tochikubo
Trường Đại học Y khoa Yokohama Municipal.)

Omron cung cấp các sản phẩm chăm sóc sức khỏe như:

Máy đo huyết áp, máy đo đường huyết, máy xông mũi họng, nhiệt kế điện tử, máy đo lượng mỡ cơ thể, cân sức khỏe, máy đếm bước đi, máy massage,... giúp bạn và gia đình tự chăm sóc và bảo vệ sức khỏe của chính mình.

Hãy liên hệ với chúng tôi để biết thêm chi tiết.

OMRON HEALTHCARE CO., LTD., JAPAN

VPĐD OMRON HÀ NỘI:

Tầng 6, tòa nhà 789, 147 Hoàng Quốc Việt,
P.Nghĩa Đô, Q. Cầu Giấy, TP. Hà Nội
ĐT: (024) 3556 0025

VPĐD OMRON HỒ CHÍ MINH:

Tầng 5, tòa nhà E.Town Central
11 Đoàn Văn Bơ, P.12, Q. 4, TP.HCM
ĐT: (028) 3636 7238



Omron Healthcare Vietnam